

*Aşağıda verilen sayıların okunuşunu örnekteki gibi yazalım

48 : Kırk sekiz	29 :	99 :
57 :	35 :	95 :
63 :	71 :	83 :
75 :	46 :	19 :
80 :	50 :	81 :

*Aşağıda okunuşu verilen sayıların yazılışını örnekteki gibi yazalım

on beş : 15	otuz dokuz :	seksen :
yirmi iki :	kırk dört :	yirmi :
yirmi altı :	altmış bir :	yetmiş :
otuz iki :	altmış dört :	doksan :
elli beş :	yetmiş iki :	kırk :







*Aşağıdaki sayıları örnekteki gibi onluk ve birliklerine ayıralım.

15 → 1 onluk + 5 birlik	98 → onluk + birlik
48 → onluk + birlik	90 → onluk + birlik
30 → onluk + birlik	73 → onluk + birlik
55 → onluk + birlik	41 → onluk + birlik
65 → onluk + birlik	50 → onluk + birlik

*Aşağıdaki onluk ve birlik şeklinde verilen sayıları örnekteki gibi yazalım.

3 onluk + 0 birlik → 30	9 onluk + 2 birlik →
2 onluk + 3 birlik →	7 onluk + 3 birlik →
4 onluk + 6 birlik →	8 onluk + 8 birlik →
7 onluk + 4 birlik →	5 onluk + 0 birlik →
6 onluk + 3 birlik →	4 onluk + 4 birlik →

*Örnekteki gibi basamak adlarını yazalım.

*Aşağıda verilen sayıların basamaklarındaki rakamların basamak değerlerini örnekteki gibi yazalım.

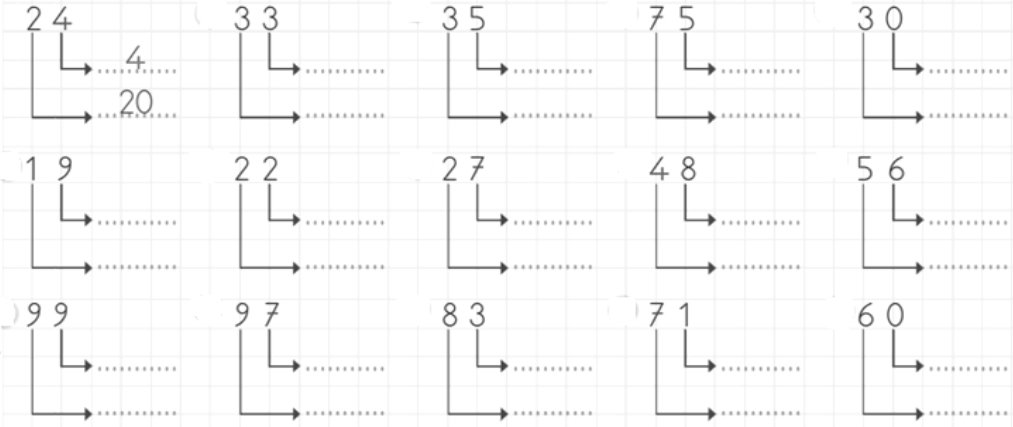

*Aşağıda basamaklarındaki rakamların basamak değerleri verilen sayıları örnekteki gibi yazalım

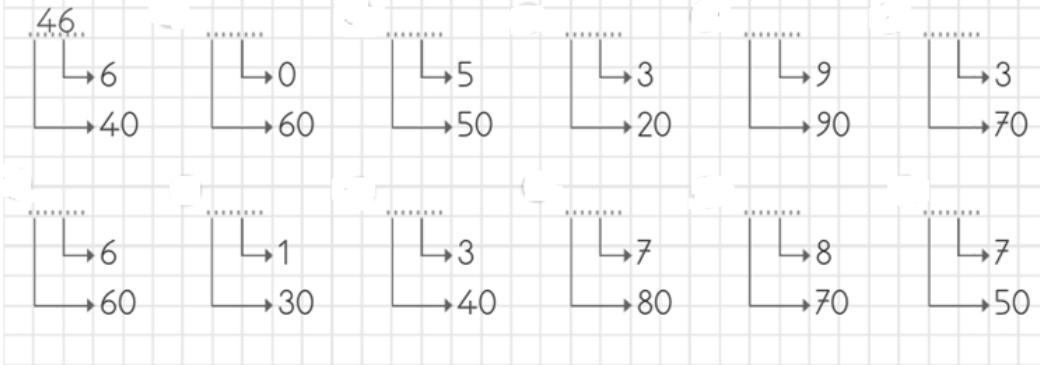

* Geriye doğru 5'er ritmik sayılımı tamamlayalım.

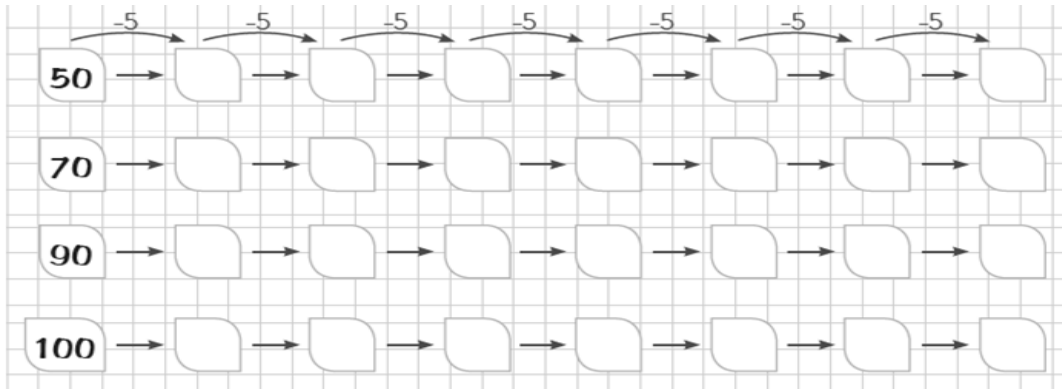

* Geriye doğru 3'er ritmik sayılımı tamamlayalım.

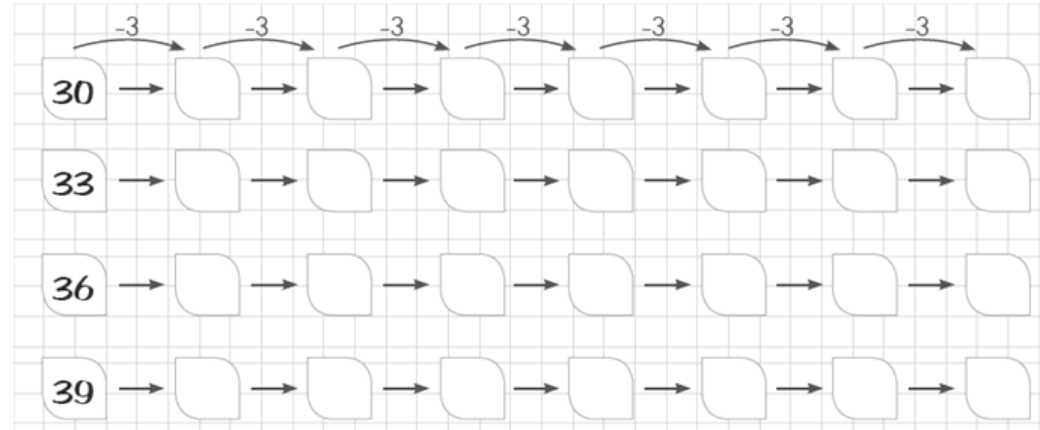

* Geriye doğru 4'er ritmik sayılımı tamamlayalım.

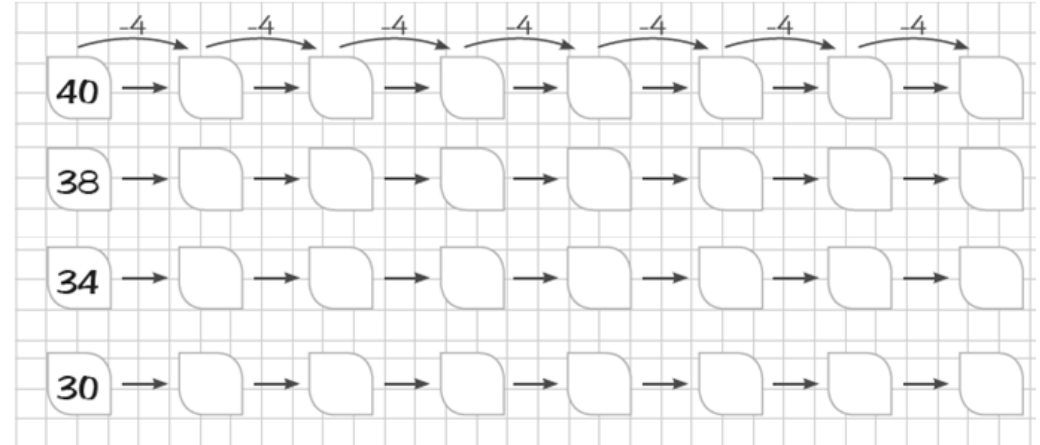

*Aşağıdaki doğal sayılardan önce ve sonra gelen sayıları örnekteki gibi yazalım.

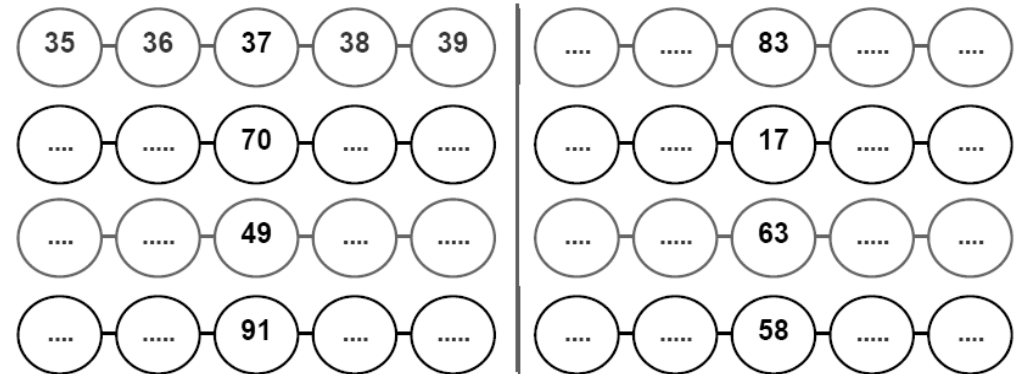

Not: Cümlelerin baş harfi büyük olacak. Sonuna nokta koyacaksın.

*Aşağıda karışık halde verilen kelimelerden anlamlı cümleler kuralım.

✓ renk - Esra'nın - sevdiği - en - sarıdır

.....

✓ üzerindeki - döküldü - yere - masanın - çay

.....

✓ üçte - buluşacağım - arkadaşım - saat

.....

✓ mutlaka - okuyorum - gün - her - kitap

.....

✓ yuvası - bahçesindedir - evimizin - köpeğimin

.....

*Aşağıdaki kelimelerin zıt anlamlılarını (tersini) yazalım.

ileri ⇄	
zarar ⇄	
soğuk ⇄	
tek ⇄	
usta	
büyük ⇄	
evet ⇄	
kuzey ⇄	
kolay ⇄	
dolu ⇄	

güzel ⇄	
acı ⇄	
sert ⇄	
eski ⇄	
evet ⇄	
akşam ⇄	
soru ⇄	
zayıf ⇄	
nazik ⇄	
zengin ⇄	

*Aşağıdaki kelimeleri örnekteki gibi satır sonundan heceleyelim.

anamlı →anlam -
lı.....

karantina →-
.....

hastalık →-
.....

pandemi →-
.....

vaka →-
.....

inşaat →-
.....

İtalya →-
.....

Fransa →-
.....

Hindistan →-
.....

solunum →-
.....

doktor →-
.....

apartman →-
.....

korona →-
.....

bulaş →-
.....

entübe →-
.....

önlem →-
.....

virüs →-
.....

İngiltere →-
.....

Türkiye →-
.....

akciğer →-
.....

öksürük →-
.....

bakanlık →-
.....

*Aşağıdaki kelimelerin eş anlamlılarını karşılarına yazınız.

öykü		elbise	
esir		ırmak	
yel		hakim	
ad		özlem	
ulu		güç	
tümce		akıllı	
kalp		yemin	
iri		oy	
ufak		soru	



* Aşağıda karışık olarak verilen hecelerden kelimeler oluşturup karşılarına yazınız.

pi -ci -ka	⇒	as -lik -ker	⇒
çe -pe -te	⇒	vi -a -ze	⇒
ci -ki -lim	⇒	lar -cüz -dan	⇒
res -ke -te	⇒	hem -re -şi	⇒
de -ci -niz	⇒	hen -mü -dis	⇒
ma -ra -ğa	⇒	re -ce -pen	⇒
suz -su -luk	⇒	cu -mon -li	⇒

Deftere yaz.

GÜVENLİK

Sarkma sakın balkondan,
Düşersin bak oradan.
Merdivende koşma,
Kaza olur durmadan.
Dikkat et ıslak yolda,
Prizlere dokunma.
Çakmak bir felakettir,
Çıkıverir yangın da.

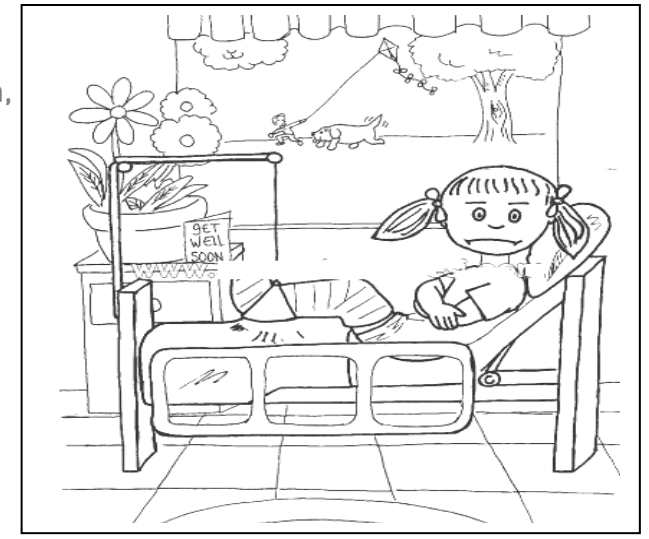

* "Özel isimlerin baş harfi büyük yazılır ve özel isimlerden sonra gelen ekler kesme işareti ile ayrılır." Örnekteki gibi yapalım.

Şengül'e

nurşinde ⇒

istanbula ⇒

melekin ⇒

selanike ⇒

şemsettinden ⇒

alinin ⇒ Ali'nin

mahmutu ⇒

arzuya ⇒

yelizde ⇒

veliye ⇒

batmandan ⇒

* İleriye doğru 2'ser ritmik sayalım tamamlayalım.

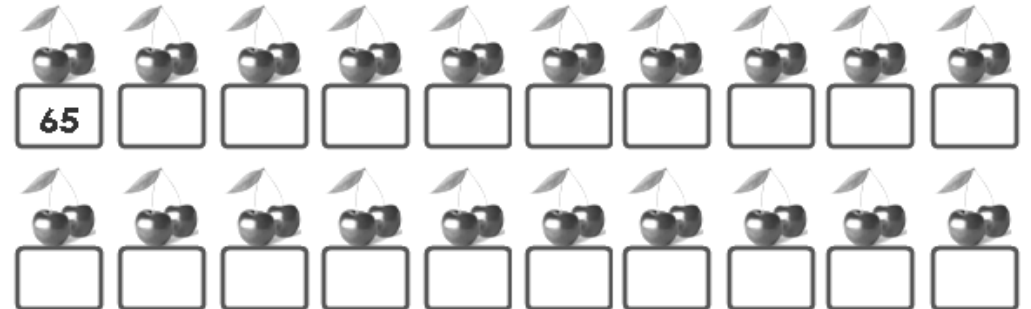

*Örnekteki gibi yapalım.

Birler Basamağı : 8
Onlar Basamağı : 1



Birler Basamağı : 0
Onlar Basamağı : 5



Onlar Basamağı : 7
Birler Basamağı : 3



Onlar Basamağı : 6
Birler Basamağı : 4



Birler Basamağı : 9
Onlar Basamağı : 5



Birler Basamağı : 3
Onlar Basamağı : 7



Onlar Basamağı : 2
Birler Basamağı : 4



Onlar Basamağı : 8
Birler Basamağı : 1



*Örnekteki gibi yapalım.

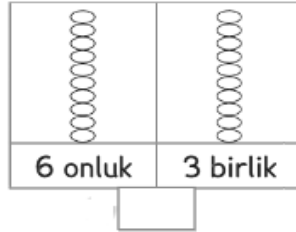
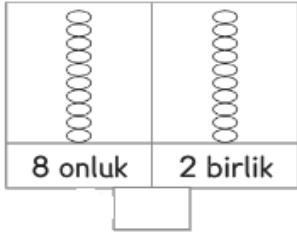
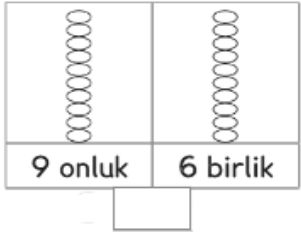
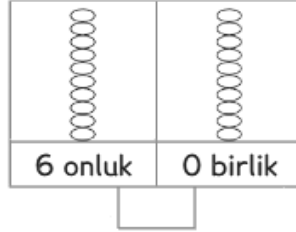
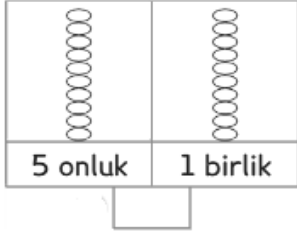
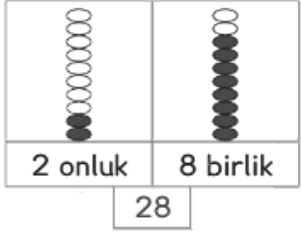

*İleriye doğru 3'er ritmik sayarken söylediğimiz sayıları boyayalım.

1	2	3	4	5	6	7	8	9	10
11	12	13	14	15	16	17	18	19	20
21	22	23	24	25	26	27	28	29	30

*Boyadığımız sayıları aşağıya yazıp okuyalım. Ezberleyelim.

--	--	--	--	--	--	--	--	--	--

*İleriye doğru 5'er 5'er ritmik sayalım, yazalım. Ezberleyelim.

5									
									100

*İleriye doğru 10'ar 10'ar ritmik sayalım, yazalım. Ezberleyelim.

10									
----	--	--	--	--	--	--	--	--	--

*İleriye doğru 2'şer 2'şer ritmik sayalım, yazalım. Ezberleyelim.

2									
22									
42									
62									
82									

*İleriye doğru 4'er ritmik sayarken söylediğimiz sayıları boyayalım.

1	2	3	4	5	6	7	8	9	10
11	12	13	14	15	16	17	18	19	20
21	22	23	24	25	26	27	28	29	30
31	32	33	34	35	36	37	38	39	40

*Boyadığımız sayıları aşağıya yazıp okuyalım.

--	--	--	--	--	--	--	--	--	--

*Aşağıdaki kelimelerin kaç harften oluştuğunu yazınız.

örnek ⇒ 4 harf analık ⇒ cemre ⇒
salatalık ⇒ gülücük ⇒ samimiyet ⇒ ...
yükselti ⇒ girişken ⇒ yazılı ⇒
tazelik ⇒ karma ⇒ koç ⇒